

Utgáfa	Dags	Skýring	Breytt af

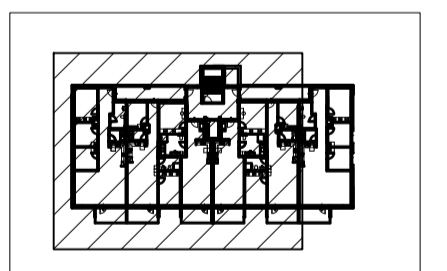

LYKILMYND 1:1000

**VEKTOR**  
 hönnun og ráðgjöf  
 Stúrníla 3 - 108 Reykjavík - S.554-6650

Sigurður Helmsdóttir	Byggingarteknikaðingur	sigurdur@vektor.is	030859-7749
Emil Þ. Kristjánsson	Ökuatvöðingur	emil@vektor.is	280268-4539
Martín M. Andersen	Byggingartvöðingur	martin@vektor.is	020459-2989
Ólafur Arnarson	Byggingartvöðingur	olaf@vektor.is	040964-2669
Ólafur Jónsson	Byggingartvöðingur	olafur@vektor.is	270588-2719
Ólafur Jónsson	Byggingartvöðingur	olafur@vektor.is	090883-5859

Verkhetti: **Suðurlhella 12, Hafnarfirði**

Verkhúdi: **Loftræsing MHL1**  
**Grunnmynd 1. hæð**

Hannað: SH      Teknað: ÚJH

Mkv. 1:50      Dags. 11.05.2023

Sambýkt hönnuð:      Tölu nr.:

Sambýkt aðalhönnuð / samræmingarhönnuð: **L-401-1**

blásetur - A1

Utgáfa	Dags	Skýring	Breytt af
-	-	-	-
-	-	-	-
-	-	-	-

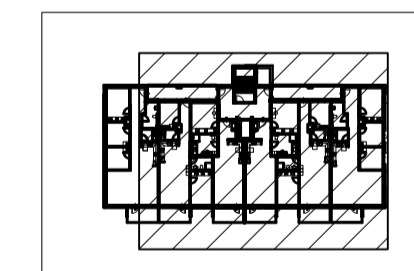
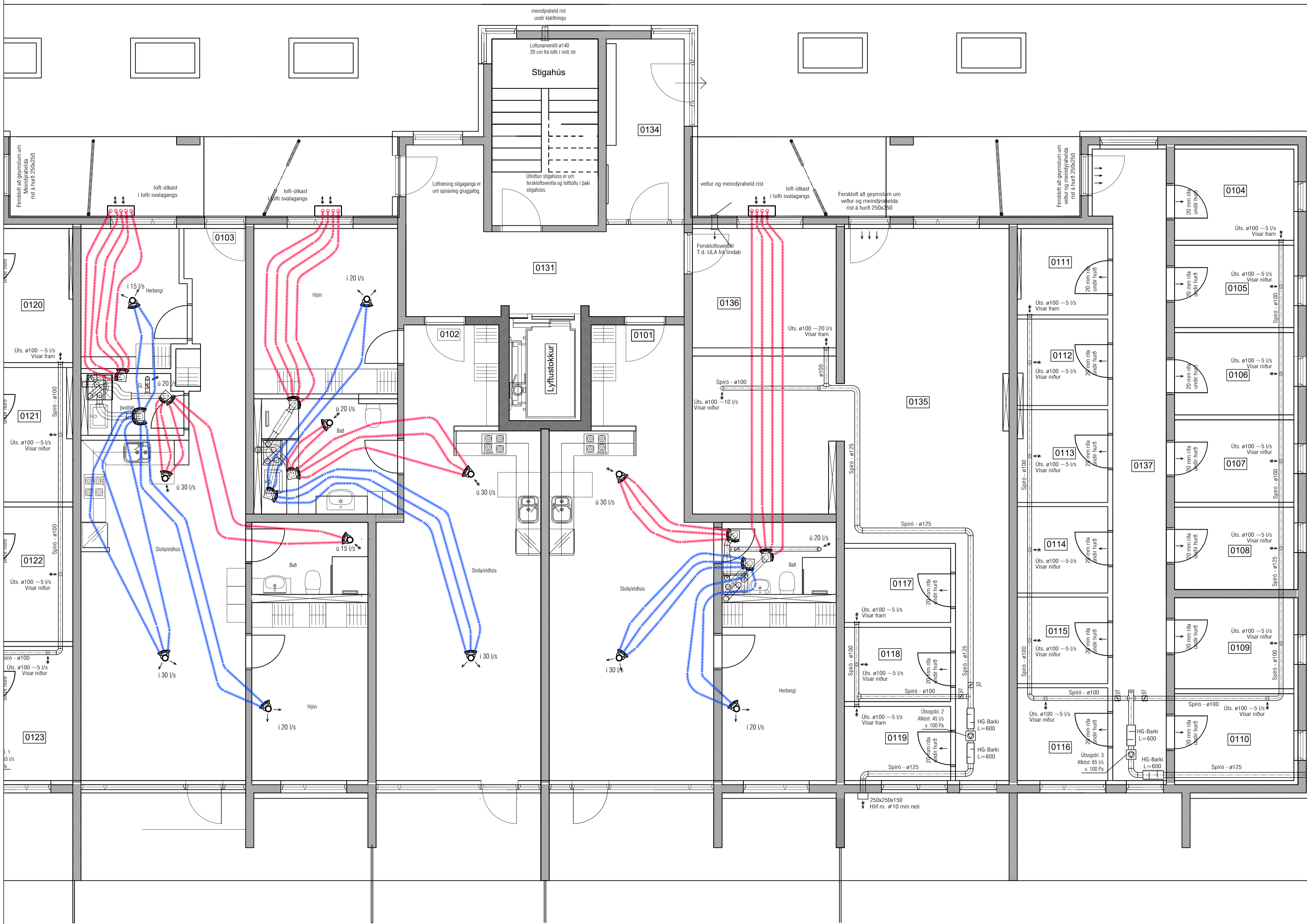

LYKILMYND 1:1000

**VEKTOR**  
hönnun og ráðgjöf

Sigurður Haldrupsson	Byggingarteknikráðgjafi	sigurdur@vektor.is	030859-7749
Emil Þ. Kristjánsson	Ökuáskilfræðingur	emil@vektor.is	280268-4539
Martin M. Andersen	Byggingarteknikráðgjafi	martin@vektor.is	020459-2989
Óni Arnason	Byggingarteknikráðgjafi	oni@vektor.is	049964-2669
Óskar Jónsson	Byggingarteknikráðgjafi	oskar@vektor.is	270588-2719
Óni Jónsson	Byggingarteknikráðgjafi	oni@vektor.is	090883-5859

Verkheldi: Suðurlhella 12, Hafnarfjörður

Verkheldi: Loftfræsing MHL1  
Grunnmynd 2. hæð

Hannað: SH      Teknað: ÓJH

Mkv. 1:50      Dags. 11.05.2023

Samþykkt hönnuð:      Tekin nr.

Samþykkt aðalhönnuð / samræmingarhönnuð: L-402-1

Utgáfa	Dags	Skýring	Breytt af
A	29.05.2023	Breytt eldhútsútsög í íb. 201 og 206	EK
B	05.07.2023	Færsla á dreifibúi.	EK
-			
-			

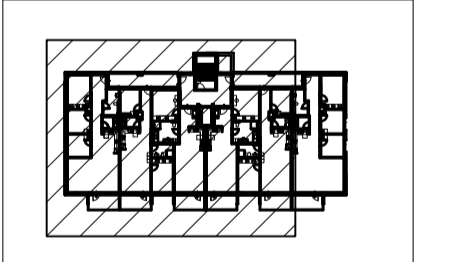
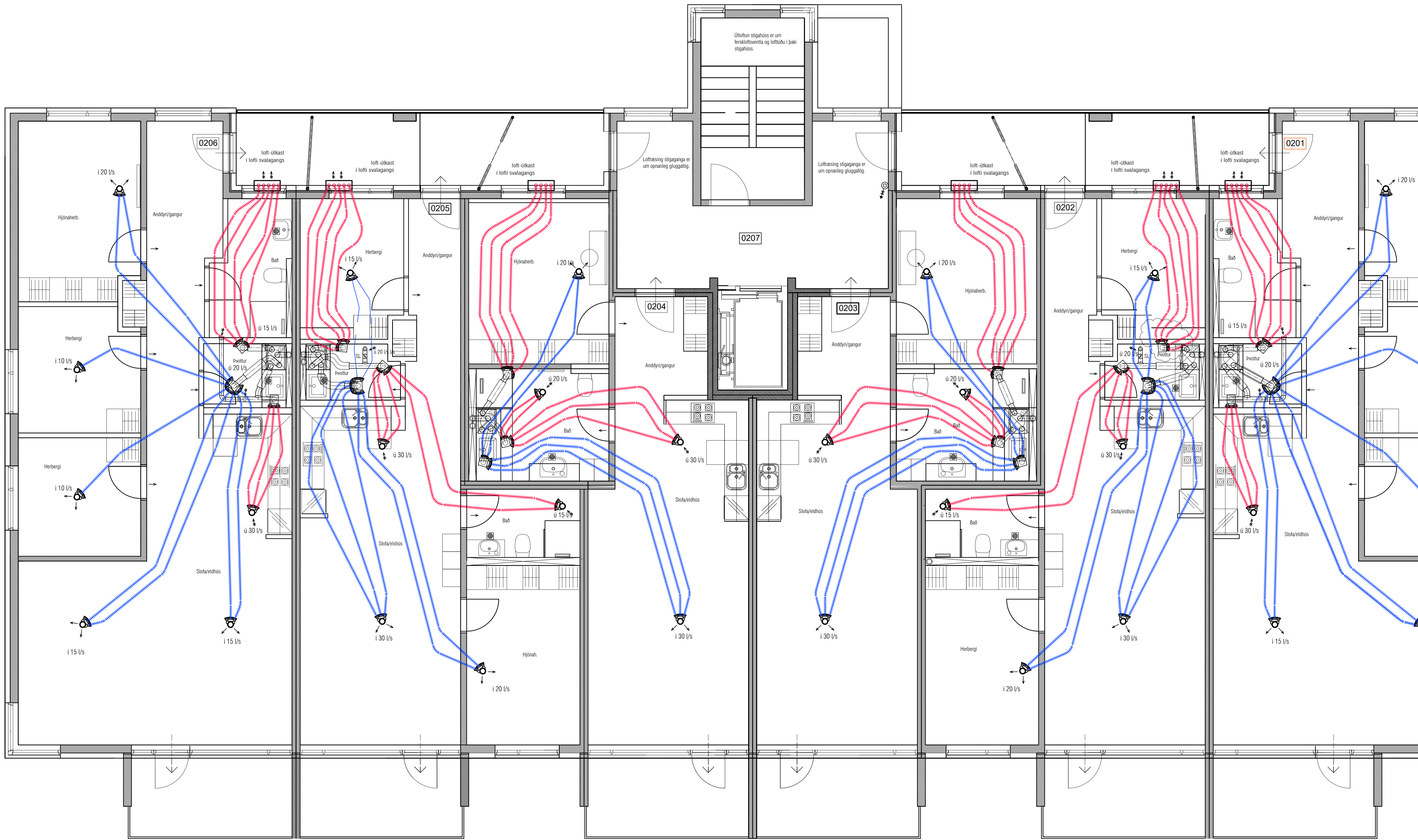

LYKILMYND 1:1000

**VEKTOR**  
 hönnun og ráðgjöf

Sigurður Haldrímsson	Byggingarteknikaðingur	sigurdur@vektor.is	030859-7749
Emil Þ. Kristjánsson	Örkuverkfræðingur	emil@vektor.is	260268-4539
Martin M. Andersen	Byggingarteknikaðingur	martin@vektor.is	020459-2989
Óni Arnarson	Byggingarteknikaðingur	oni@vektor.is	040964-2669
Óskar Jónsson	Byggingarteknikaðingur	oskar@vektor.is	270588-2719
Óni Jónsson	Byggingarteknikaðingur	oni@vektor.is	090883-5859

Verkhelti : Suðurbella 12, Hafnarfirði

Verkhelti : Loftþræsing MHL1  
 Grunnmynd 2. hæð

Hannað : SH Telmað : EK

Mkv. 1:50 Dags. 11.05.2023

Samþykkt hönnuðar: Telmaðar.

Samþykkt aðalhönnuðar / samræmingarhönnuðar: L-403-2

Utgáfa	Dags	Skýring	Breytt af
A	29.05.2023	Breytt eldhúsiútsög í íb. 201 og 206	EK
B	05.07.2023	Færsla á dreifiboxi	EK
-			
-			

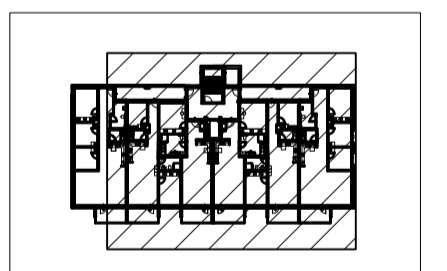
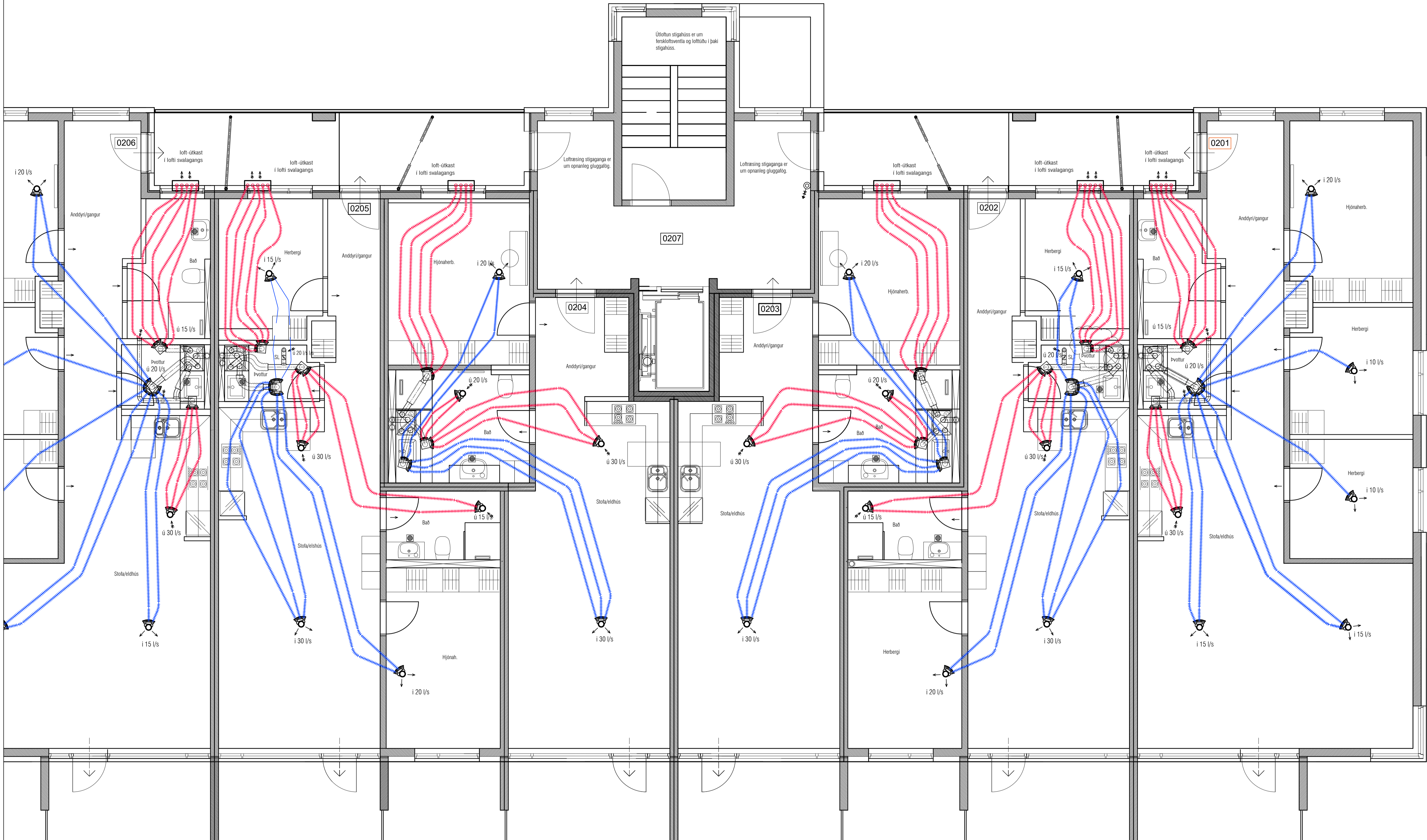

LYKILMYND 1:1000

**VEKTOR**  
 hönnun og ráðgjöf

Sigurður Helgadóttir	Byggingarteknikráðgjafi	sigurdur@vektor.is	030859-7749
Emil Þ. Kristjánsson	Ökuáskilfræðingur	emil@vektor.is	280268-4539
Martín M. Andersen	Byggingarteknikráðgjafi	martin@vektor.is	020459-2989
Óni Arnason	Byggingarteknikráðgjafi	oni@vektor.is	040964-2669
Óskar Jónsson	Byggingarteknikráðgjafi	oskar@vektor.is	270588-2719
Óni Jónsson	Byggingarteknikráðgjafi	oni@vektor.is	090883-5859

Verkhætti: **Suðurlánda 12, Hafnarfirði**

Verkhætti: **Loftfræsing MHL1  
 Grunnmynd 2. hæð**

Hannað: SH      Teknað: EK

Mkv. 1:50      Dags. 11.05.2023

Samþykkt hönnuð:      Tekin.úr.

Samþykkt aðalhönnuð / samræmingarhönnuð: **L-404-2**

Utgáfa	Dags	Skýring	Breytt af
A	29.05.2023	Breytt eldhútsútsög í íb. 301 og 306	EK
B	05.07.2023	Færsla á dreifiboxi.	
-			
-			

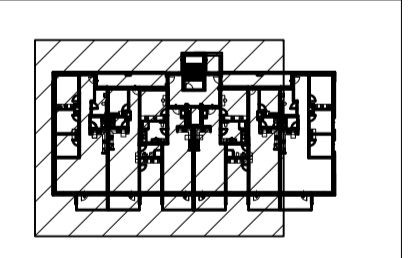
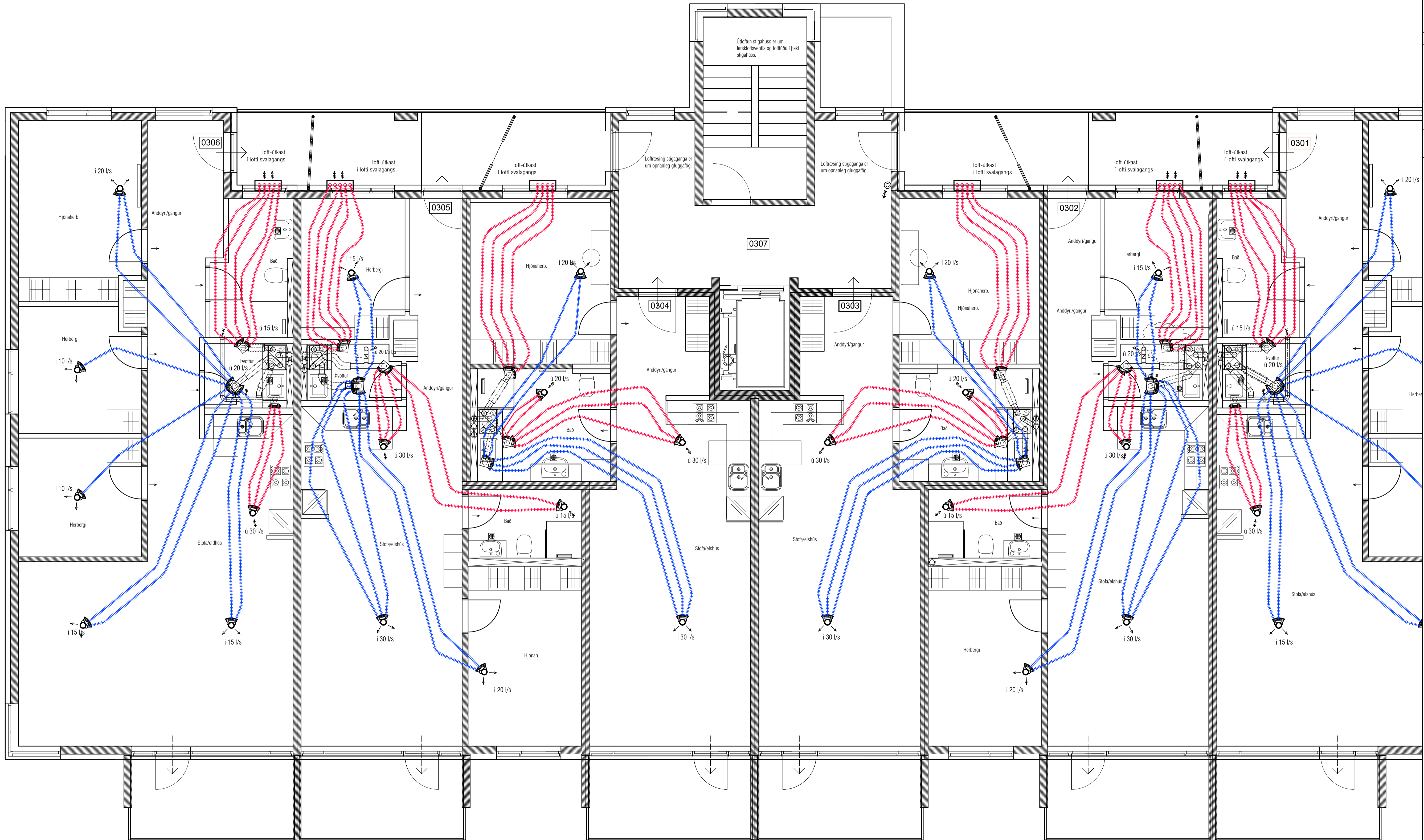

LYKILMYND 1:1000

**VEKTOR**  
 hönnun og ráðgjöf  
 Stúrníla 3 - 108 Reykjavík - S.554-6650

Sigurður Helmsósson	Byggingarteknikaðingur	sigurdur@vektor.is	030859-7749
Emil Þ. Kjartansson	Ókuatækniaðingur	emil@vektor.is	260268-4539
Martín M. Andersen	Byggingartækniaðingur	martin@vektor.is	020459-2989
Óni Arnason	Byggingarteknikaðingur	oni@vektor.is	040964-2669
Óskar Jónsson	Byggingarteknikaðingur	oskar@vektor.is	270568-2719
Óni Jónsson	Byggingarteknikaðingur	oni@vektor.is	090883-5859

Verkhelti : Suðurehlla 12, Hafnarfjörð  
 Verkhelti : Loftfræsing MHL1  
 Grunnmynd 3. hæð

Hannað : SH Telnað : EK  
 Mkv. : 1:50 Dags. : 11.05.2023

Samþykkt hönnuðar : Telnað :  
 Samþykkt aðalhönnuðar / samræmingarhönnuðar : L-405-3  
 blaðstærð : A1

Utgáfa	Dags.	Skýring	Breytt af
A	29.05.2023	Breytt eldhúsiðsög í íb. 301 og 306	EK
B	05.07.2023	Færsla á dreifiboxi.	EK
-			
-			

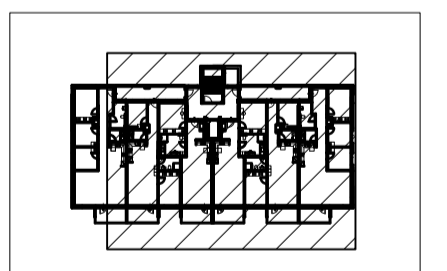
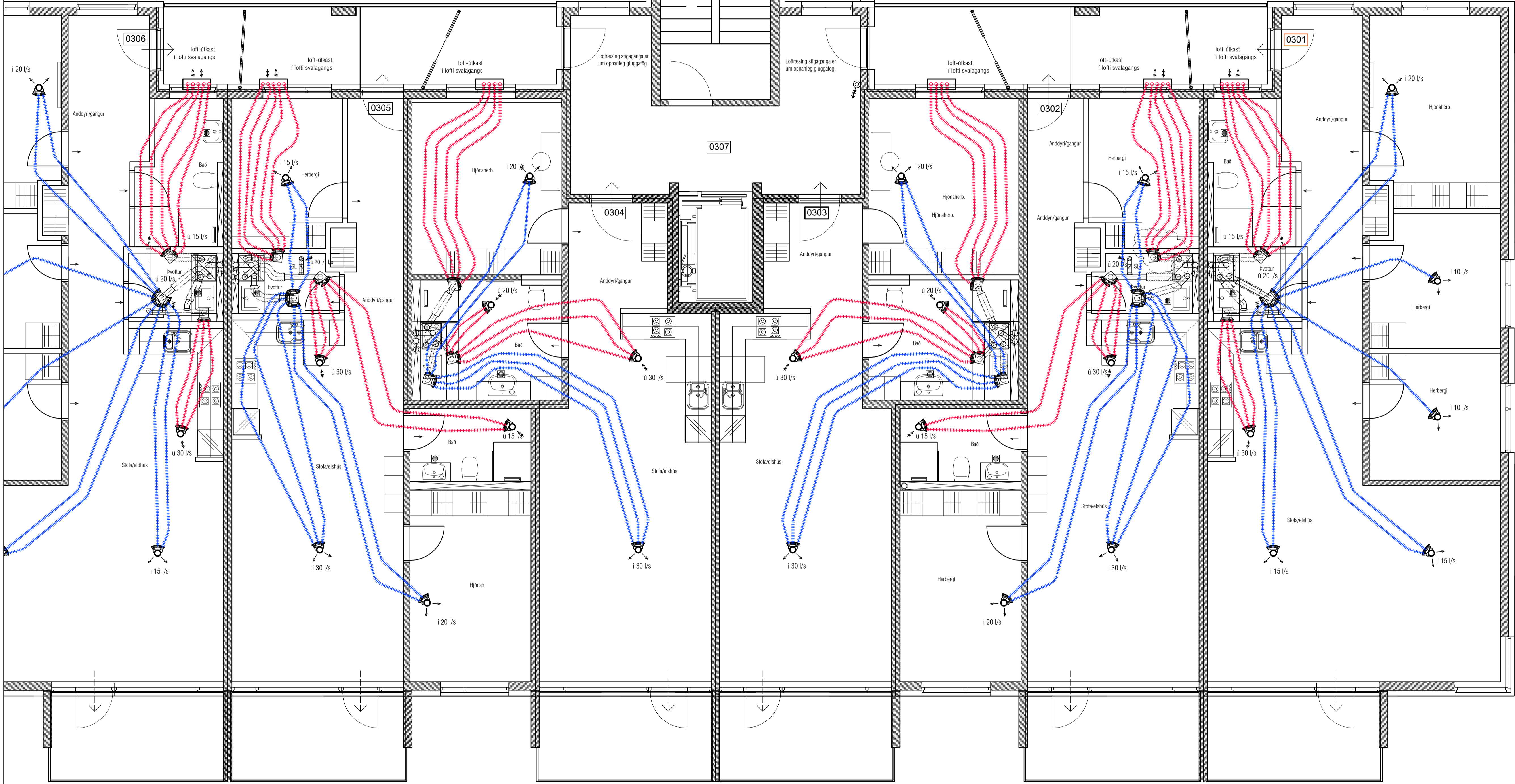

LYKILMYND 1:1000

**VEKTOR**  
 hönnun og ráðgjöf

Sigurður Haldrupsson	Byggingarteknikaðingur	sigurdur@vektor.is	030859-7749
Emil Þ. Kristjánsson	Ókjaketillæðingur	emil@vektor.is	280268-4539
Martín M. Andersen	Byggingarteknikaðingur	martin@vektor.is	020459-2989
Óni Arnason	Byggingarteknikaðingur	oni@vektor.is	040964-2669
Óskar Jónsson	Byggingarteknikaðingur	oskar@vektor.is	270588-2719
Óni Jónsson	Byggingarteknikaðingur	oni@vektor.is	090883-5859

Verkheldi: **Suðurehlla 12, Hafnarfirði**

Verkheldi: **Loftþræsing MHL1  
 Grunnmynd 3. hæð**

Hannað: SH Telmað: EK

Mkv. 1:50 Dags. 11.05.2023

Samþykkt hönnuðar: Telmaðar.

Samþykkt aðalhönnuðar / samræmingarhönnuðar: **L-406-3**

Utgáfa	Dags	Skýring	Breytt af
A	29.05.2023	Breytt eldhútsútsög í íb. 401 og 406	EK
B	05.07.2023	Færsla á dreifiboxi	EK
-	-	-	-
-	-	-	-

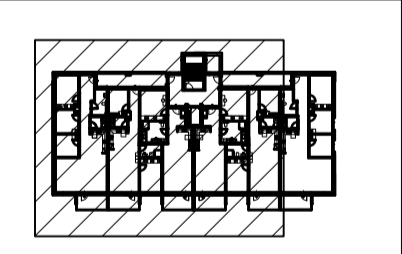
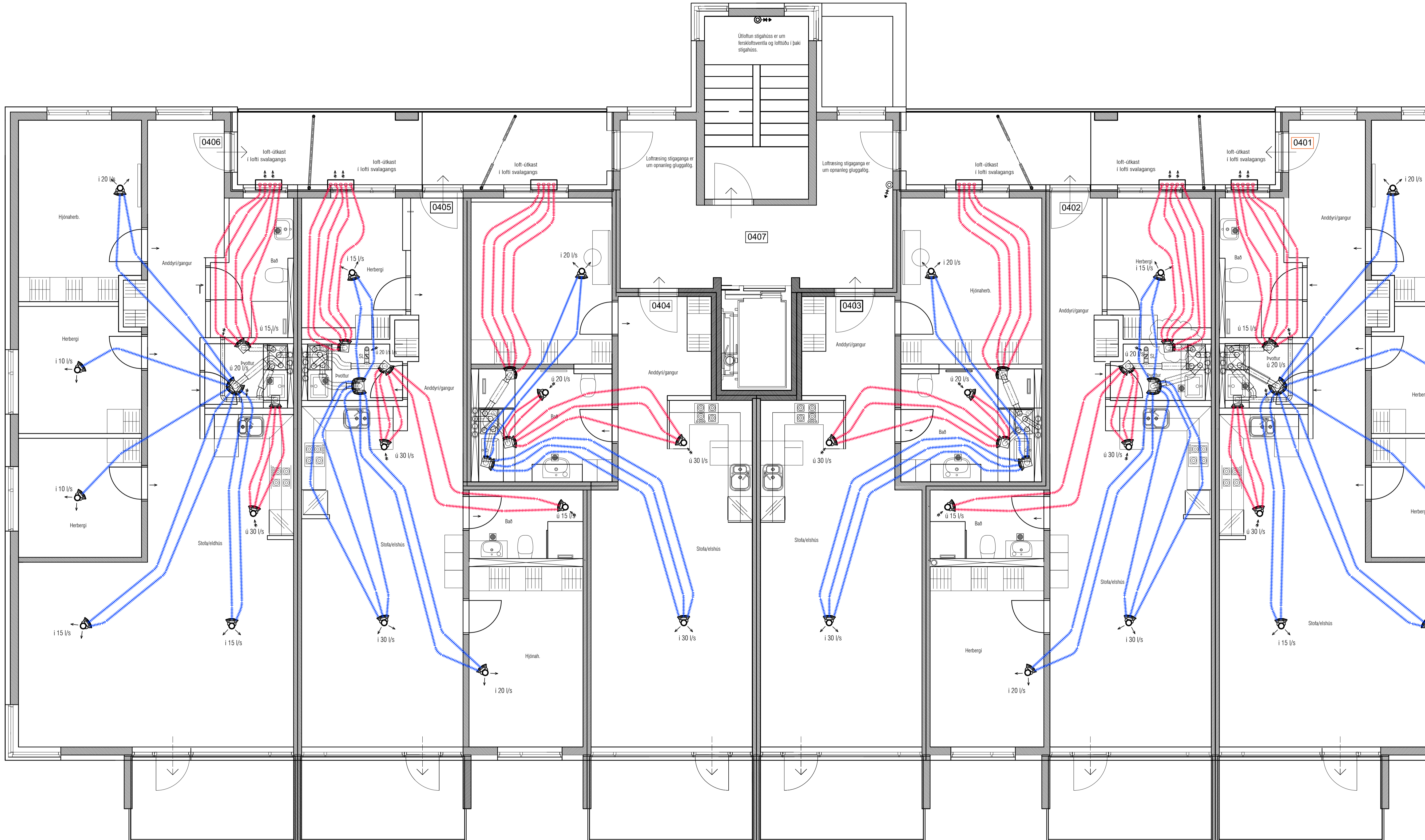

LYKILMYND 1:1000

**VEKTOR**  
 hönnun og ráðgjöf

Sigurður Helmsdóttir	Byggingarteknikráðgjafi	sigurdur@vektor.is	030859-7749
Emil Þ. Kristjánsson	Ólúskiltekjuráðgjafi	emil@vektor.is	280268-4539
Martín M. Andersen	Byggingartekjuráðgjafi	martin@vektor.is	020459-2989
Óni Arnason	Byggingartekjuráðgjafi	oni@vektor.is	040964-2669
Óskar Jónsson	Byggingartekjuráðgjafi	oskar@vektor.is	270588-2719
Óni Jónsson	Byggingartekjuráðgjafi	oni@vektor.is	090883-5859

Verkhætti : **Suðurehlla 12, Hafnarfjörður**

Verkhætti : **Loftrásing MHL1**  
**Grunnmynd 4. hæð**

Hannað : SH      Teknað : EK

Mkv. : 1:50      Dags. : 11.05.2023

Samþykkt hönnuðar :      Tekin nr. :

Utgáfa	Dags	Skýring	Breytt af
A	29.05.2026	Breytt eldhúsiðsög í íb. 401 og 406	EK
B	05.07.2023	Færsla á dreifiboxi.	EK
-			
-			

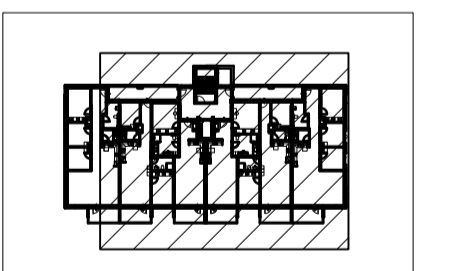
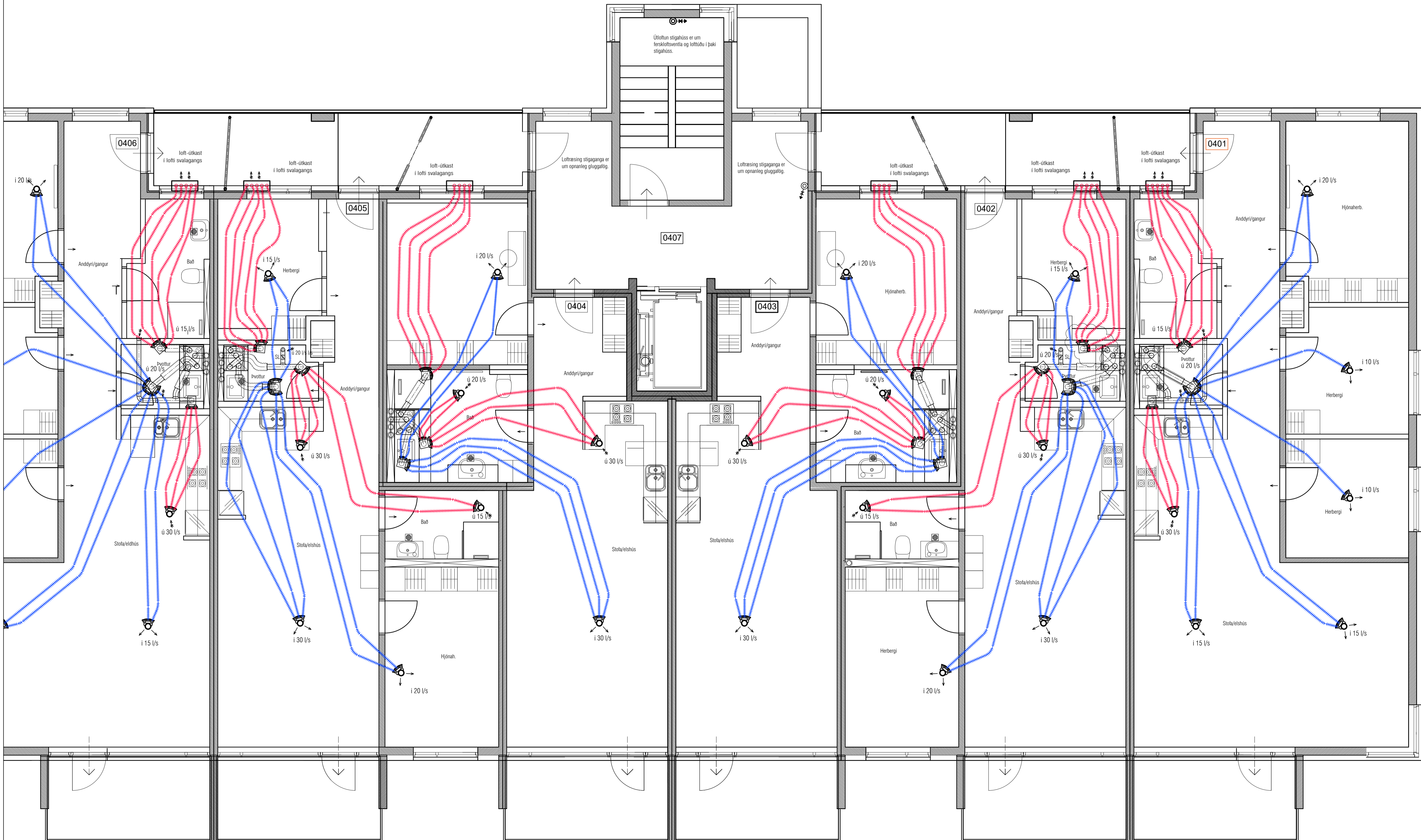

LYKILMYND 1:1000

**VEKTOR**  
 hönnun og ráðgjöf

Sigurður Haldrupsson	Byggingarteknikaðingur	sigurdur@vektor.is	030859-7749
Emil Þ. Kristjánsson	Örkuatvikaðingur	emil@vektor.is	280268-4539
Martín M. Andersen	Byggingartvikaðingur	martin@vektor.is	020459-2989
Óni Arnason	Byggingarteknikaðingur	oni@vektor.is	040964-2669
Óskar Jónsson	Byggingarteknikaðingur	oskar@vektor.is	270588-2719
Óni Jónsson	Byggingarteknikaðingur	oni@vektor.is	090883-5859

Verkhætti: **Suðurlhella 12, Hafnarfjörður**

Verkhætti: **Loftræsing MHL1  
 Grunnmynd 4. hæð**

Hannað: SH      Teknað: EK

Mkv. 1:50      Dags. 11.05.2023

Samþykkt hönnuðar:      Teknaðar.

Samþykkt aðalhönnuðar / samræmingarhönnuðar: **L-408-4**



Utgáfa	Dags.	Skýring	Breytt af
A	29.05.2023	Breytt eldhúsiðsög í íb. 501 og 506	EK
B	05.07.2023	Færsla á dreifiboxi.	EK
-			
-			

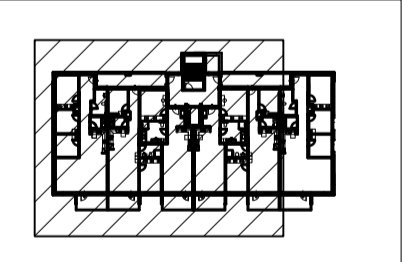
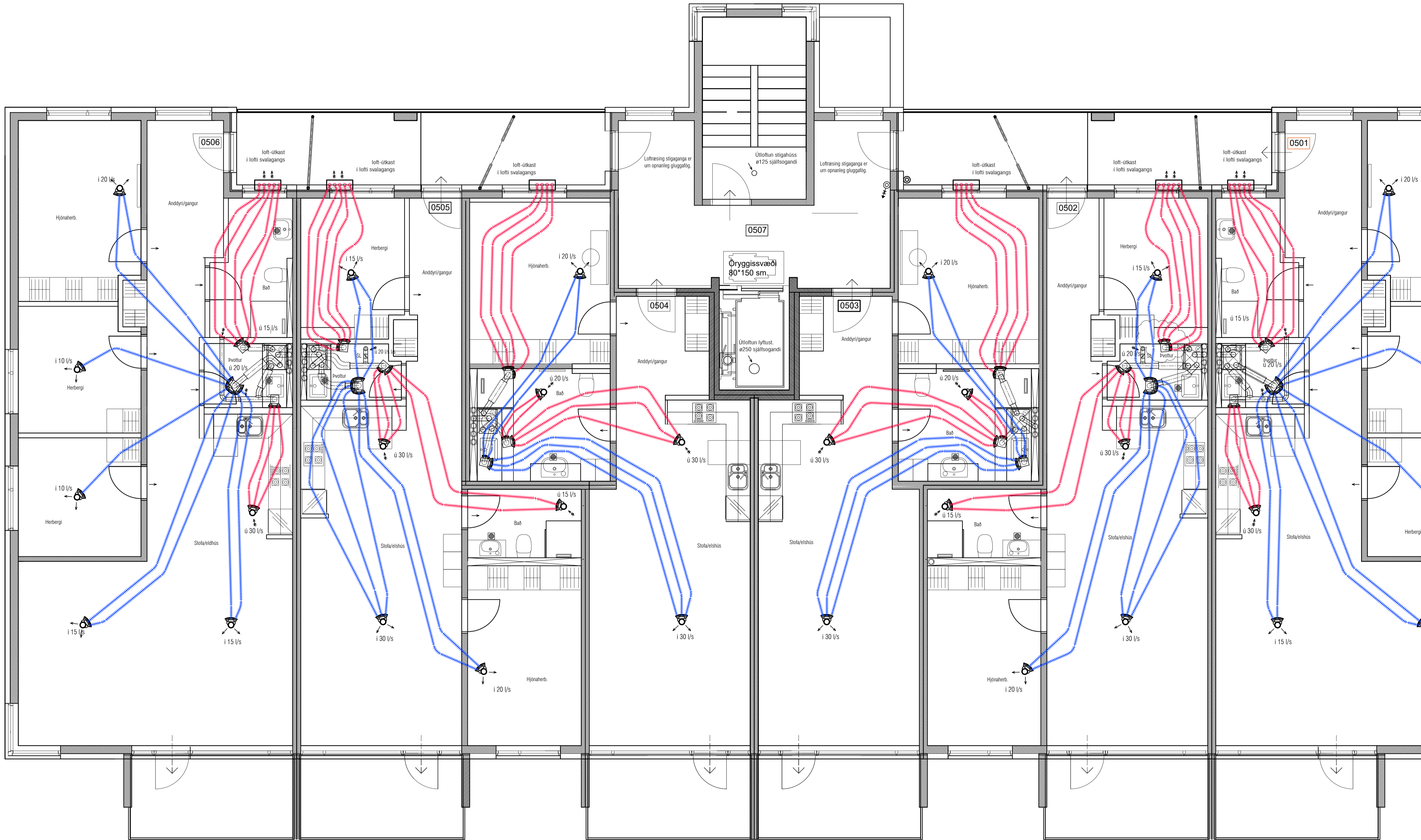

LYKILMYND 1:1000

**VEKTOR**  
 hönnun og ráðgjöf

Stíumúla 3 - 108 Reykjavík - S.554-6650

Sigurður Haldrupsson	Byggingarteknikaðingur	sigurdur@vektor.is	030859-7749
Emil Þ. Kristjánsson	Örkuatvikaðingur	emil@vektor.is	280268-4539
Martín M. Andersen	Byggingartvikaðingur	martin@vektor.is	020459-2989
Óni Arnason	Byggingarteknikaðingur	oni@vektor.is	040964-2669
Óskar Jónsson	Byggingarteknikaðingur	oskar@vektor.is	270588-2719
Óni Jónsson	Byggingarteknikaðingur	oni@vektor.is	090883-5859

Verkheldi: **Suðurehlla 12, Hafnarfirði**

Verkheldi: **Loftfræsing MHL1**  
 Grunnmynd 5. hæð

Hannað: SH      Teknað: EK

Mkv. 1:50      Dags. 11.05.2023

Samþykkt hönnuðar: \_\_\_\_\_      Tekin nr. \_\_\_\_\_

Samþykkt aðalhönnuðar / samræmingarhönnuðar: \_\_\_\_\_      L-409-5

bláskeri - A1

Utgáfa	Dags	Skýring	Breytt af
A	29.05.2023	Breytt eldhúsiðsög í íb. 501 og 506	EK
B	05.07.2023	Færsla á dreifiboxi.	
-			
-			

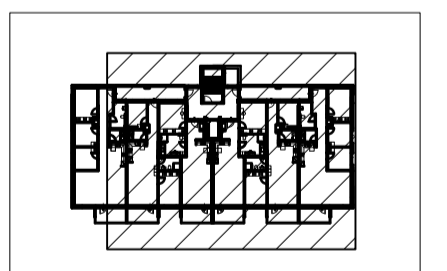
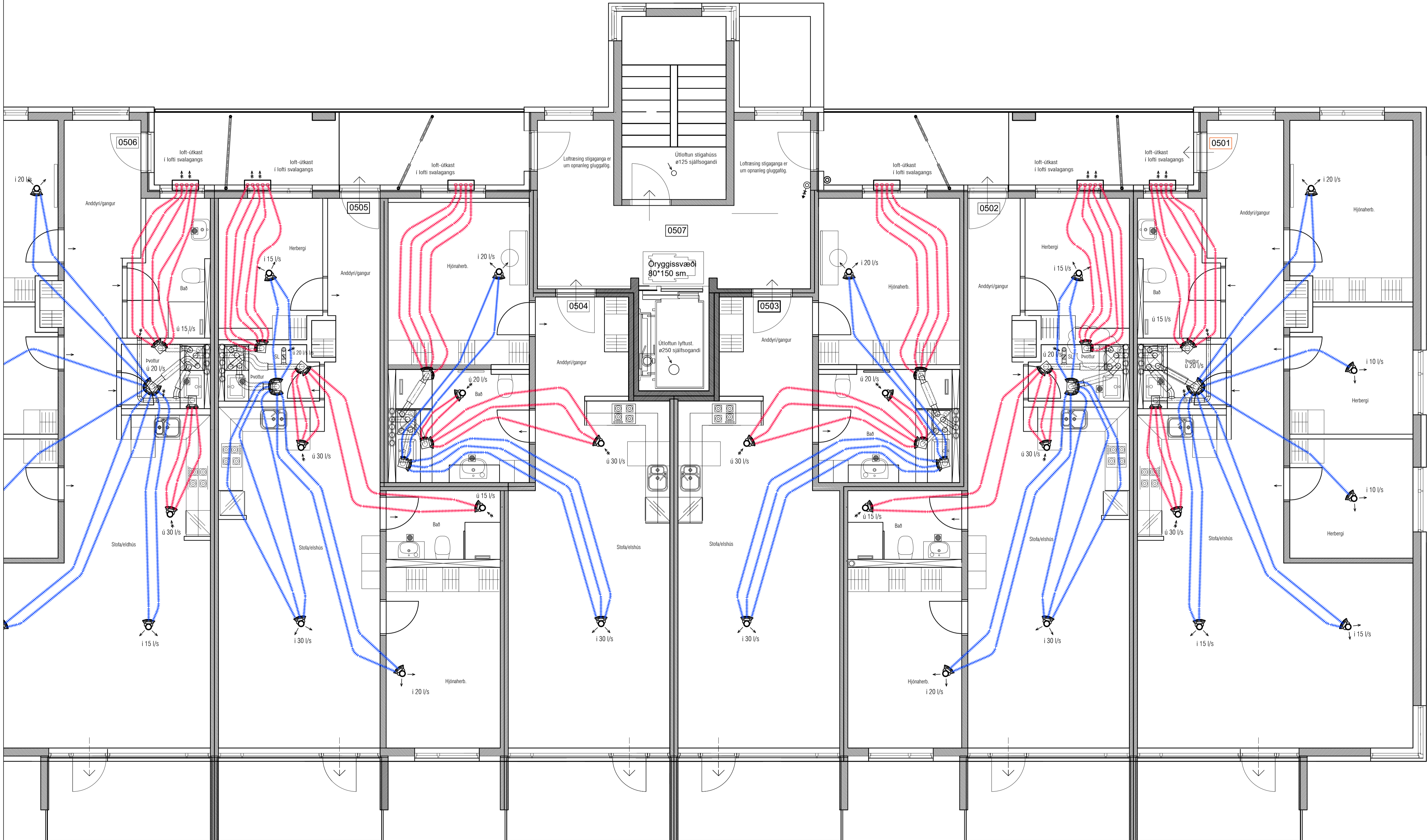

LYKILMYND 1:1000

**VEKTOR** Hönnun og ráðgjöf  
 Stíumíla 3 - 108 Reykjavík - S.554-6650

Sigurður Haldrupsson	Byggingarteknikaðingur	sigurdur@vektor.is	030859-7749
Emil Þ. Kristjánsson	Örkuverkfræðingur	emil@vektor.is	280268-4539
Martin M. Andersen	Byggingarteknikaðingur	martin@vektor.is	020459-2989
Óni Arnason	Byggingarteknikaðingur	oni@vektor.is	040964-2669
Óskar Jónsson	Byggingarteknikaðingur	oskar@vektor.is	270588-2719
Óni Jónsson	Byggingarteknikaðingur	oni@vektor.is	090883-5859

Verkhöldi : Suðurlhella 12, Hafnarfirði

Verkhöldi : Loftræsing MHL1  
 Grunnmynd 5. hæð

Hannað : SH Telmað : EK

Mkv. 1:50 Dags. 11.05.2023

Samþykkt hönnuðar : Telmaðar.

Samþykkt aðalhönnuðar / samræmingarhönnuðar : L-410-5

blásetur : A1

Utgáfa	Dags.	Skýring	Breytt af
-			
-			
-			
-			

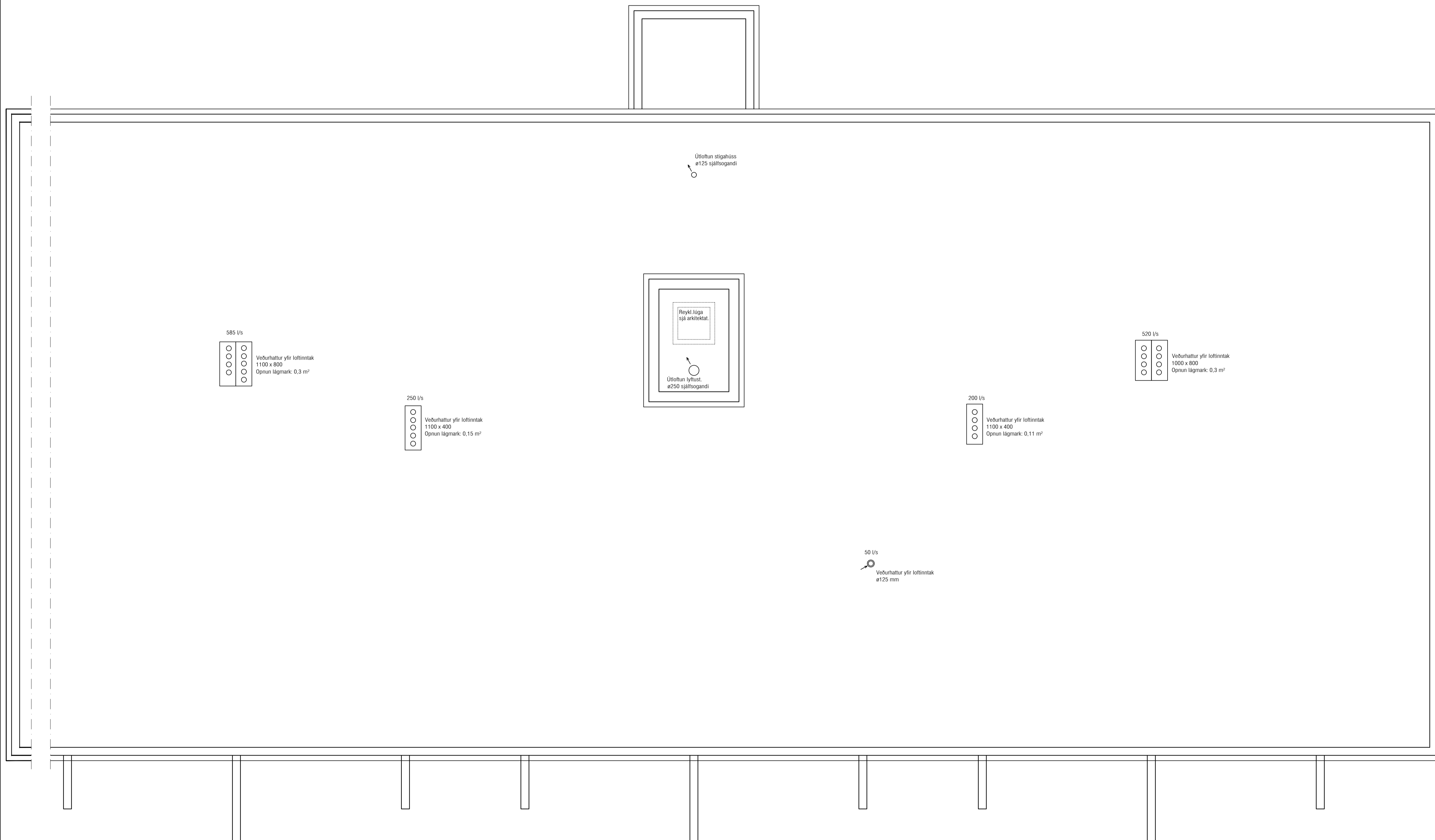

**VEKTOR**  
 hönnun og ráðgjöf

Síðumíla 3 - 108 Reykjavík - S.554-6650

Sigurður Helmiósson	Byggingarteknikaðingur	sigurdur@vektor.is	030859-7749
Emil Þ. Kjartansson	Ökuáætlun	emil@vektor.is	260268-4539
Martin M. Andersen	Byggingarteknikaðingur	martin@vektor.is	020459-2989
Óni Arnason	Byggingarteknikaðingur	oni@vektor.is	040964-2669
Óskar Jónsson	Byggingarteknikaðingur	oskar@vektor.is	270568-2719
Óni Jónsson	Byggingarteknikaðingur	oni@vektor.is	090883-5859

Verkhelti : **Suðurella 12, Hafnarfirði**

Verkhluti : **Loftræsing MHL1  
 Grunnmynd 5. hæð**

Hannað : SH      Teknað : EK

Mkv. : 1:50      Dags. : 15.06.2023

Samþykkt hönnuðar : \_\_\_\_\_      Tölku.nr. : \_\_\_\_\_

Samþykkt aðalhönnuðar / samræmingarhönnuðar : \_\_\_\_\_      **L-411-P**

bláskrá : A1

Utgáfa	Dags	Skýring	Breytt af
-			
-			
-			
-			

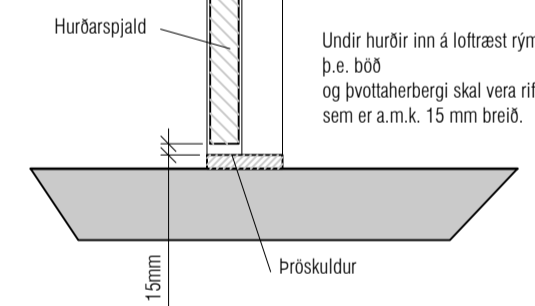
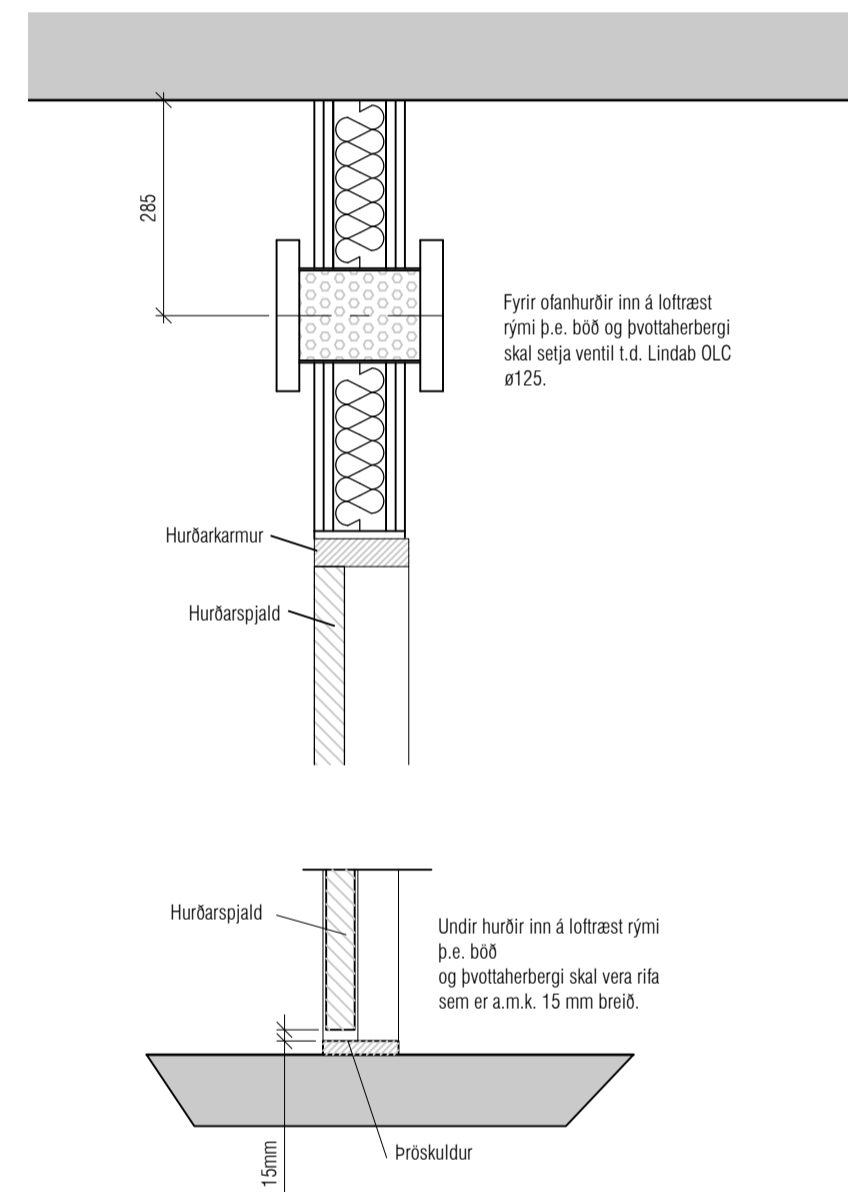
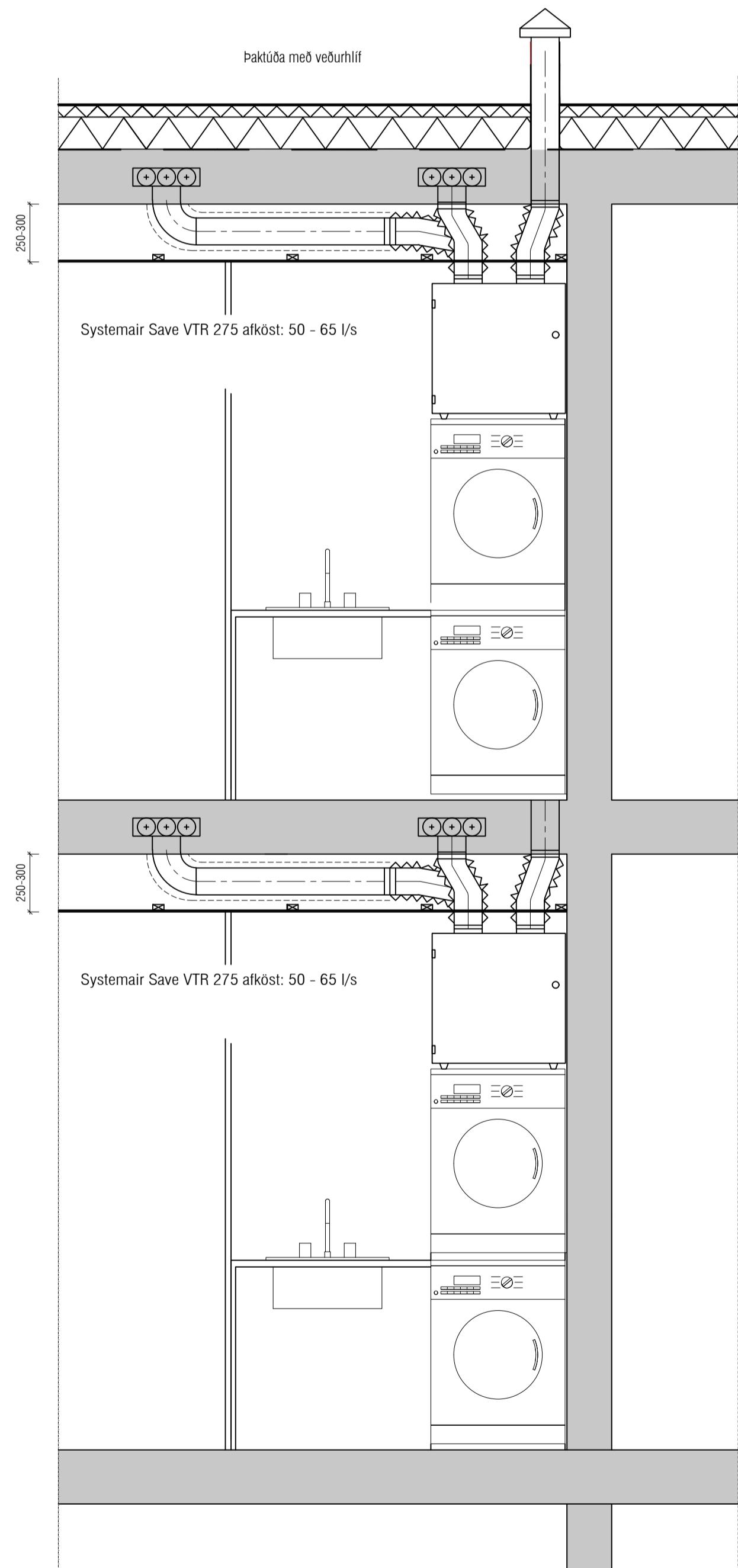
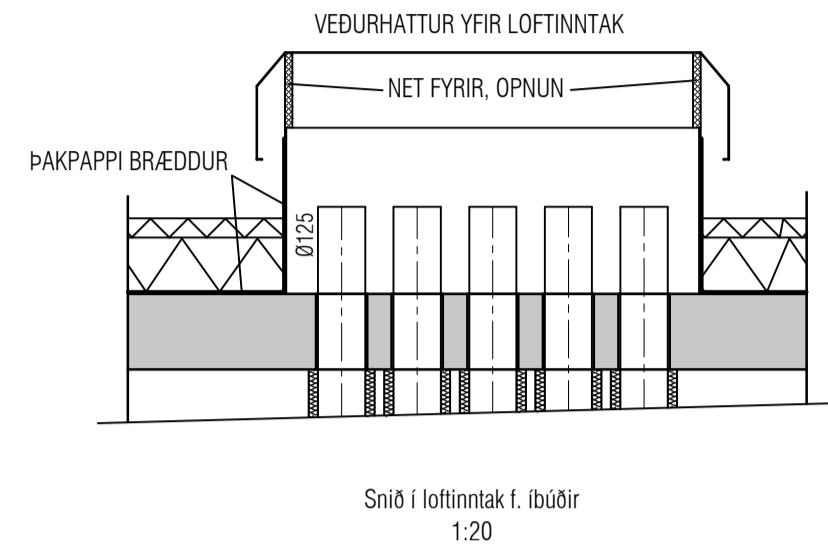
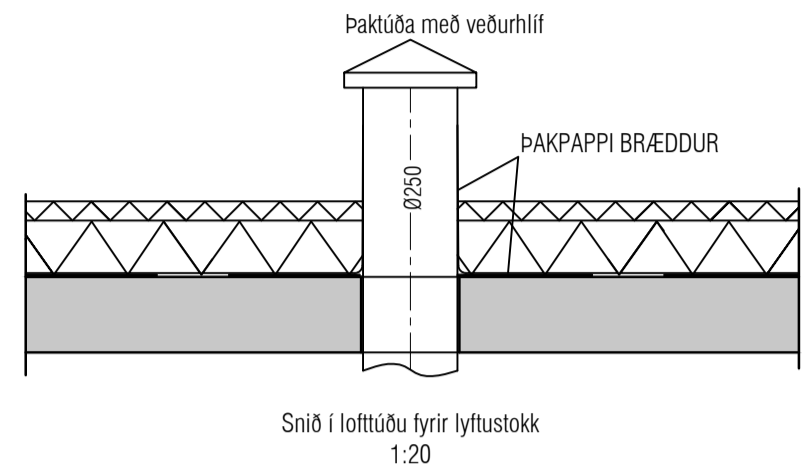
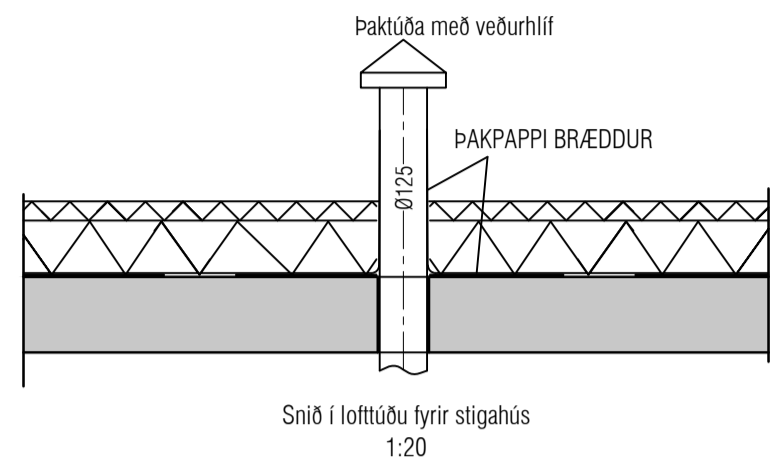

Lofttræst rými skulu annaðhvort hafa ritu undir hurð eða ventíl fyrir ofan.  
1:10

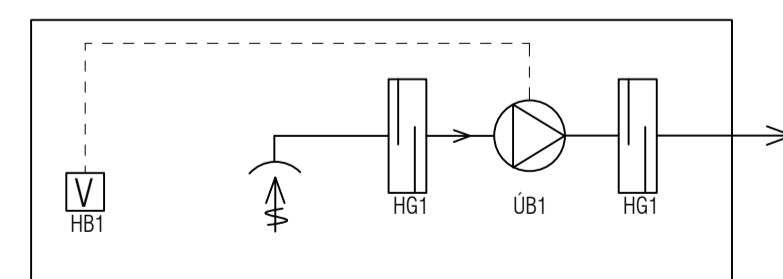
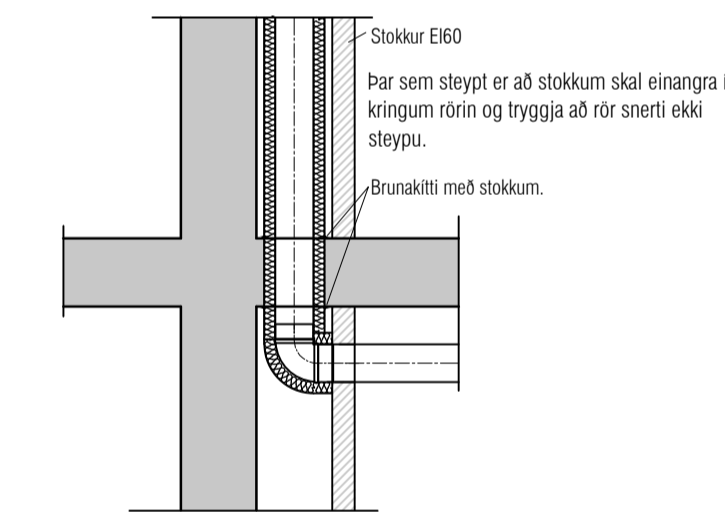
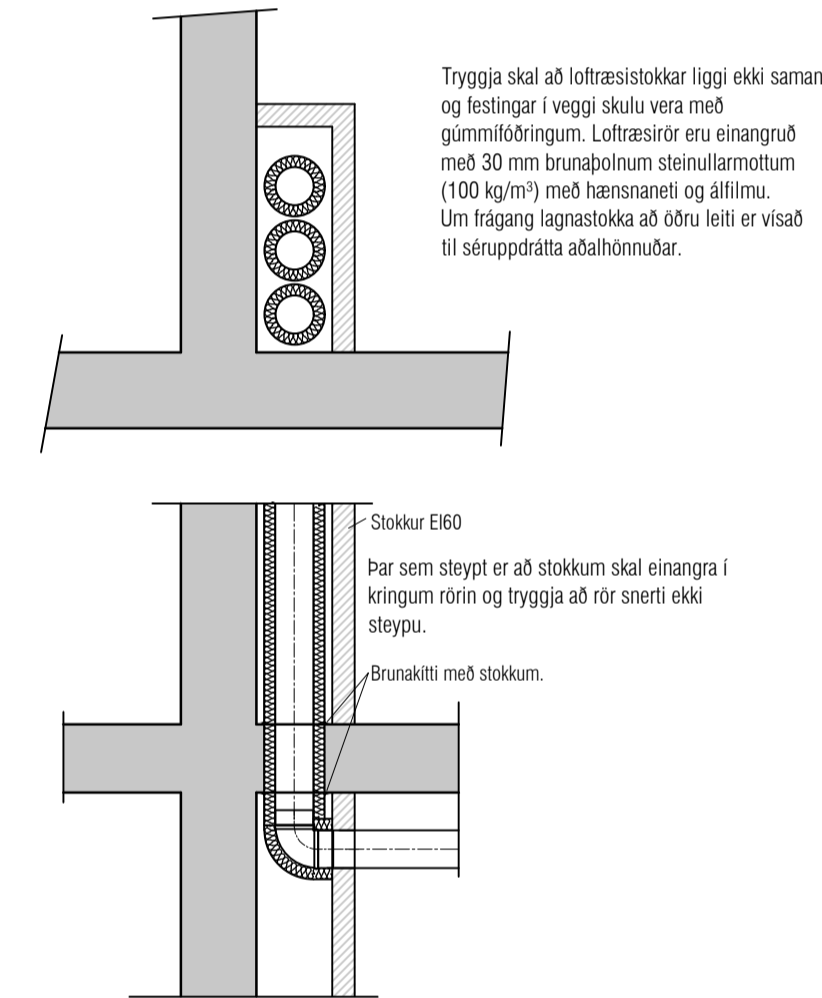

KERFI 1-3 - ÚTSÖGSKERFI FYRIR GEYMSLUGANGA, HJÚLA-VAGNAGEYMSLU OG TÆKNIRYMI Í KJALLARA.

- UB 1: Útsögsblásari #125 EC blásari, alk: 45-65 l/s v. 100 Pa
- HB 1: Hraðabreytir
- HG 1: Hljóðgildra #125/600

DÆMIGERT SNÍÐ AF BAD I/ BVH  
1:20

Lofttræsisamstæður í íbúðum.

Samstæður eru af gerðinni Komtovent Domekt-R-400-V eða sambærilegar, alköst 50-65 l/s v. 100 Pa. Stæðurnar eru með innbyggðri stýringu og eru með hjólmarmaskipti (entalpy) til varmaendurvinnslu, varmanýting 84%, stæðurnar eru með rafmagnseftirlitara (0,5 kW), rakastig á innblásturslofti frá stæðum skal ekki fara undir 30%. Á innblásturslofti eru F7 loftsur en á útsögslofti M5 siur.

Samstæður skulu hollfatar af í hjólmarmaskipti skáp, á innblástur og útsög koma hljóðgildubarkar 1000 mm langir, útkassis- og fersklöftrör eru rakæinangruð.

Allt lagnaefni og búnaður skal samþykktur til notkunar í svansvottubum húsum.

Innsteyptir lofttræsibarkar eru 075 mm, þeir skulu lagðir ofan á neðri járngrind, almennt skal bil á milli rótra ekki vera minna en 225 mm c/c, ekki skal leggja barka yfir rafmagnsdósir, gölfniðurlöli eða annan búnað. Plástbarkarnir skulu uppyfla królur byggingarreglugerðar um brunavarnir skv. DS428 eða öðrum stöðlum sem HMS samþykkir.

Uppgefnir alköst á grunnmyndum eru hámarksalköst en kerfi eru að jafnaði keyrð á 60% alköstum.

VEKTOR hönnun og ráðgjöf

Sigurður Helgason	Byggingarteknikaðingur	sigurdur@vektor.is	030859-7749
Emil Þ. Kristjánsson	Ökuáskilnaðingur	emil@vektor.is	280268-4539
Martín M. Andersen	Byggingarteknikaðingur	martin@vektor.is	020459-2989
Ólafur Arnarson	Byggingarteknikaðingur	olaf@vektor.is	040964-2669
Ólafur Jónsson	Byggingarteknikaðingur	olaf@vektor.is	270588-2719
Ólafur Jónsson	Byggingarteknikaðingur	olaf@vektor.is	090883-5859

Verkhætti: Suðurbella 12, Hafnarfirði

Verkhætti: Lofttræsing MHL1 Skýringar og snið

Hannað: SH Telnað: EK

Mkv. 1:50 Dags. 15.06.2023

Samþykkt hönnuðar: Telken nr.

Samþykkt aðalhönnuðar / samræmingarhönnuðar: L-412